

Profielen voor buitengevelisolatiesystemen

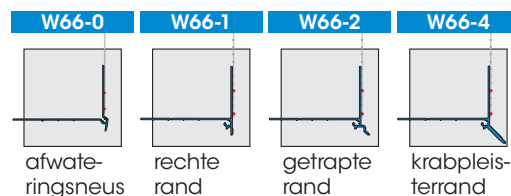

APU-sokkelkantprofiel SOKA-TEX
voor alle isolatiediktes in de sokkelzone

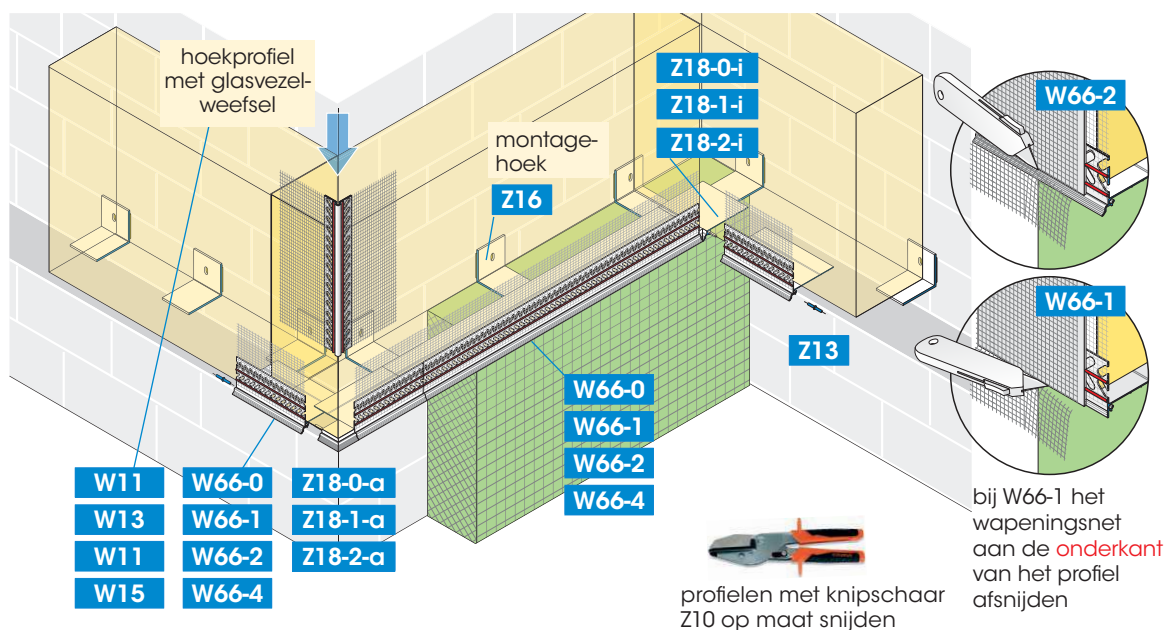

De kunststof sokkelkantprofielen SOKA-TEX zijn verlengde stopprofielen met een druiprand en verbindingstift.

Ze worden gebruikt wanneer een omtrekisolatie aanwezig is, waarop de muurisolatie aangebracht wordt. Het profiel wordt tussen beide isolatieplaten geschoven. Wanneer de sokkelisolatie achteraf aangebracht wordt, moeten de muurisolatieplaten op de zelfklevende montagehoeken Z16 (2 stuks per meter) geplaatst worden. De hoeken zijn verkrijgbaar met spanwijdtes die aangepast zijn aan de isolatiedikte. De uiteinden van de profielen worden nauwkeurig uitgelijnd met elkaar verbonden via de bijgevoegde verbindingstiffen Z13.

Om scheurvrije hoeken te verkrijgen, worden de profielen naargelang het gebruikte kantprofiel met de hoekverbinders Z15-i/a, Z18-1-i/a of Z18-2-i/a (voor binnen-/buitenhoeken) samengebouwd. Bij de vorming van hoeken met behulp van een hoekprofiel met glasvezelweefsel (W11, W13, W15) moeten de glasvezeldelen van het hoekprofiel en het sokkelkantprofiel elkaar overlappen.

Verpakking

25 profielen van 2.00 m = 50.00 m incl.
25 verbindingstiffen + hoekverbinders voor 4 buitenhoeken en 2 binnenhoeken (voor W66-4 zijn geen hoekverbinders verkrijgbaar)

Voor meer informatie, zie de technische fiche of de website www.apu.ch.

Standaard leveringspakket

Kunststof sokkelkantprofielen SOKA-TEX

50 meter per kartonnen doos, incl. 25 verbindingstiffen

W66-0

SOKA-TEX-ZERO

zichtbare afwateringsneus

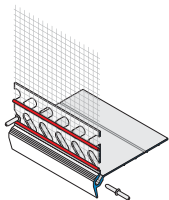

W66-1

SOKA-TEX-UNO

recht, onzichtbare druiprand

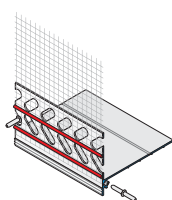

W66-2

SOKA-TEX-DUE

getrapt, onzichtbare druiprand

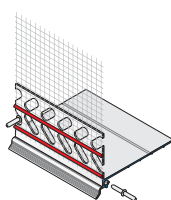

W66-4

SOKA-TEX-QUATTRO

voor krabpleister, onzichtbare druiprand

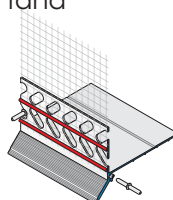

Optionele toebehoren

Z16 kunststof montagehoek

Kunststof montagehoek, zelfklevend met hotmelpads, verkrijgbaar met spanwijdtes van 60 en 120 mm, 100 stuks per kartonnen doos

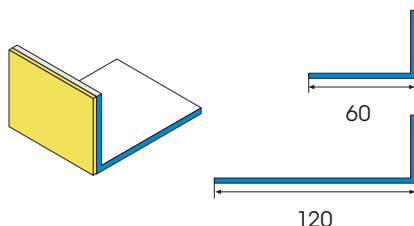

hoekverbinders voor binnen-/buitenhoeken

100 stuks per kartonnen doos

Z18-0-i

hoekverbinders

Z18-0-a

voor W66-0

Z18-1-i

hoekverbinders

Z18-1-a

voor W66-1

Z18-2-i

hoekverbinders

Z18-2-a

voor W66-2

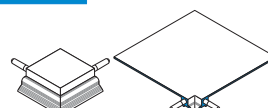
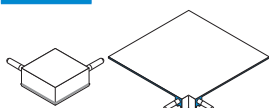
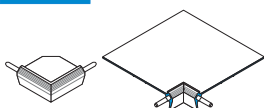

Verwerkingsinstructies

Gebruik zonder montagehoek voor alle isolatiediktes

Het kantprofiel wordt tussen de muurisolatieplaat en de **omtrekisolatie** geschoven. Maximale uitsprong 50 mm. Het verlengstuk Z23 laat toe de **maximale uitsprong met 50 mm** te vergroten per verlengstuk.

De bepleistering kan naar onderen toe afgewerkt worden met bijv. de profielen met glasvezelweefsel en PUR-band **W36-pro**.

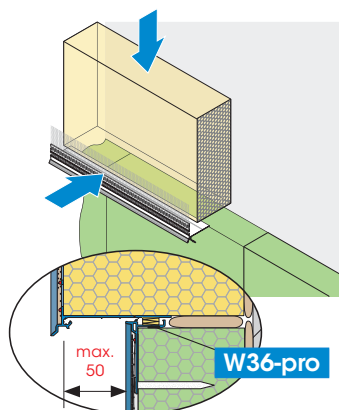

Gebruik met montagehoek voor alle isolatiediktes

Wanneer de **sokkelisolatie** achteraf aangebracht wordt, moet dit afhankelijk van de isolatiedikte met een **max. verschil van 50 mm** gebeuren. Het verlengstuk Z23 laat toe de maximale uitsprong met 50 mm te vergroten per verlengstuk.

De bepleistering kan naar onderen toe afgewerkt worden met bijv. de zelfklevende telescopische profielen **W28** en **W30-plus**.

Met de APU-montagerail Z20 zijn nog andere toepassingen mogelijk.

